

第56回宇都宮市民スポーツ大会 軟式野球

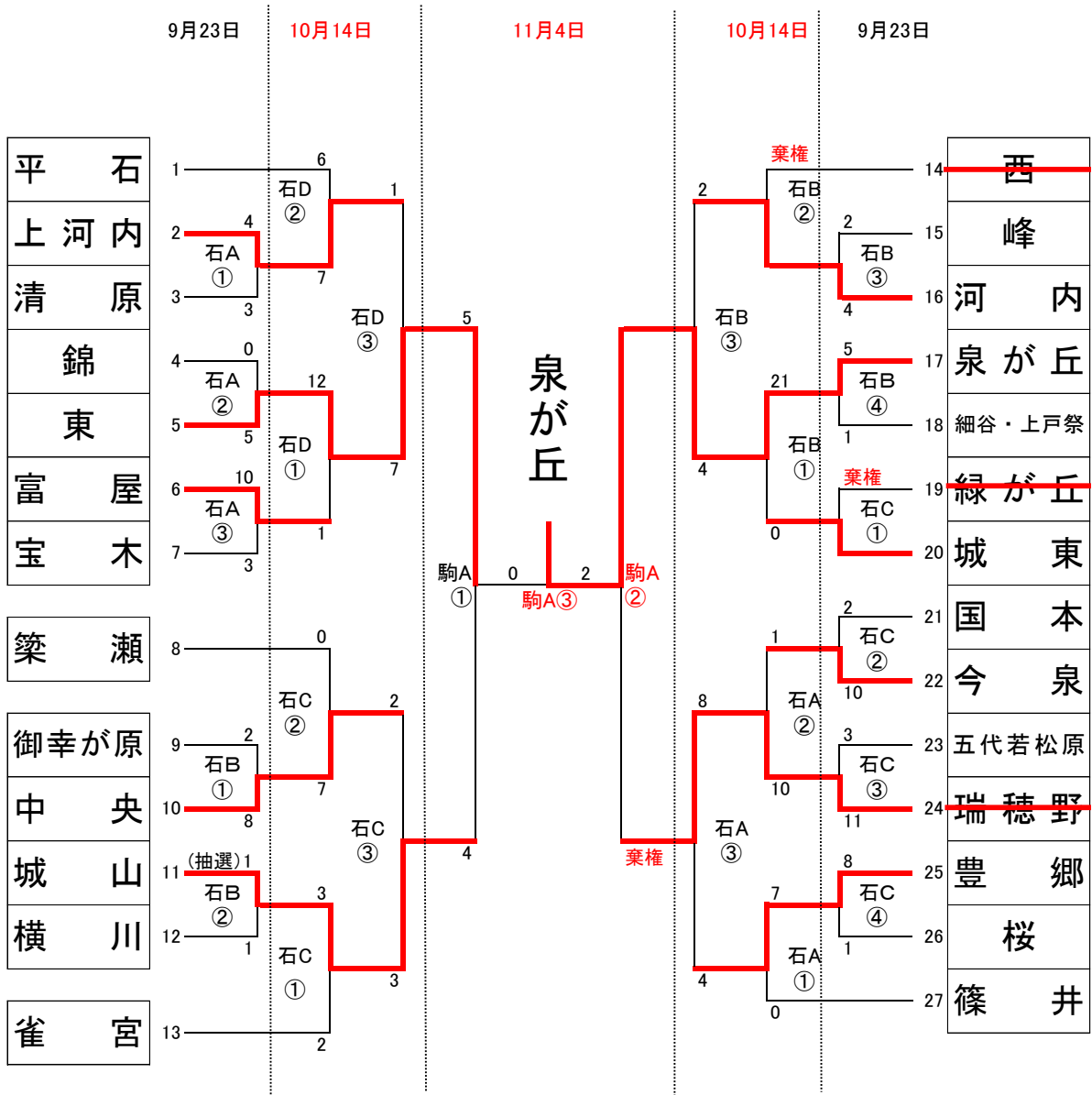

■9月23日(日)
石井緑地野球場A・B・C

■10月14日(日)
石井緑地野球場A・B・C・D

■11月4日(日)
駒生運動公園野球場

① 9:00

② 10:30

③ 12:00

④ 13:30

第56回宇都宮市民スポーツ大会 ソフトテニス種目

期 日：平成30年9月23日(日)

場 所：屋板運動場テニスコート

(No.1・2 コート)

| 番号 | チーム名 | 1 | 2 | 3 | 勝率 | 差 | リーグ順位 | 総合順位 |
|----|------|---|---|---|-----|---|-------|-------|
| 1 | 豊郷 | | ③ | ④ | 2/2 | | 1 | 1位(8) |
| 2 | 宝木 | 2 | | ⑤ | 1/2 | | 2 | (3) |
| 3 | 陽南 | 1 | 0 | | 0/2 | | 3 | (2) |

(No.3・4 コート)

| 番号 | チーム名 | 4 | 5 | 6 | 勝率 | 差 | リーグ順位 | 総合順位 |
|----|--------|---|---|---|-----|---|-------|-------|
| 4 | 桜 | | 2 | 1 | 0/2 | | 3 | (2) |
| 5 | 細谷・上戸祭 | ③ | | 1 | 1/2 | | 2 | (3) |
| 6 | 陽光 | ④ | ④ | | 2/2 | | 1 | 5位(4) |

(No.5・6 コート)

| 番号 | チーム名 | 7 | 8 | 9 | 勝率 | 差 | リーグ順位 | 総合順位 |
|----|------|---|---|---|-----|---|-------|-------|
| 7 | 石井 | | ④ | 1 | 1/2 | | 2 | (3) |
| 8 | 緑が丘 | 1 | | 1 | 0/2 | | 3 | (2) |
| 9 | 明保 | ④ | ④ | | 2/2 | | 1 | 3位(5) |

準決勝

決勝

豊郷

(No.7・8・9 コート)

| 番号 | チーム名 | 16 | 17 | 18 | 19 | 勝率 | 差 | リーグ順位 | 総合順位 |
|----|------|----|----|----|----|-----|---|-------|-------|
| 10 | 河内 | | ③ | ⑤ | ③ | 3/3 | | 1 | 2位(6) |
| 11 | 横川 | 2 | | ③ | 1 | 1/3 | | 3 | (2) |
| 12 | 泉が丘 | 0 | 2 | | 1 | 0/3 | | 4 | (2) |
| 13 | 清原 | 2 | ④ | ④ | | 2/3 | | 2 | (3) |

(No.10・11・12 コート)

| 番号 | チーム名 | 16 | 17 | 18 | 19 | 勝率 | 差 | リーグ順位 | 総合順位 |
|----|------|----|----|----|----|-----|----|-------|-------|
| 14 | 国本 | | 2 | 1 | 0 | 0/3 | | 4 | (2) |
| 15 | 錦 | 2 | | ③ | ③ | 2/3 | +1 | 2 | (3) |
| 16 | 姿川 | ④ | ③ | | 2 | 2/3 | +3 | 1 | 3位(5) |
| 17 | 雀宮 | ⑤ | 2 | ③ | | 2/3 | -4 | 3 | (2) |

準決勝

※()内は、得点。

第56回宇都宮市民スポーツ大会 卓 球

10月14日(日) 雀宮体育館

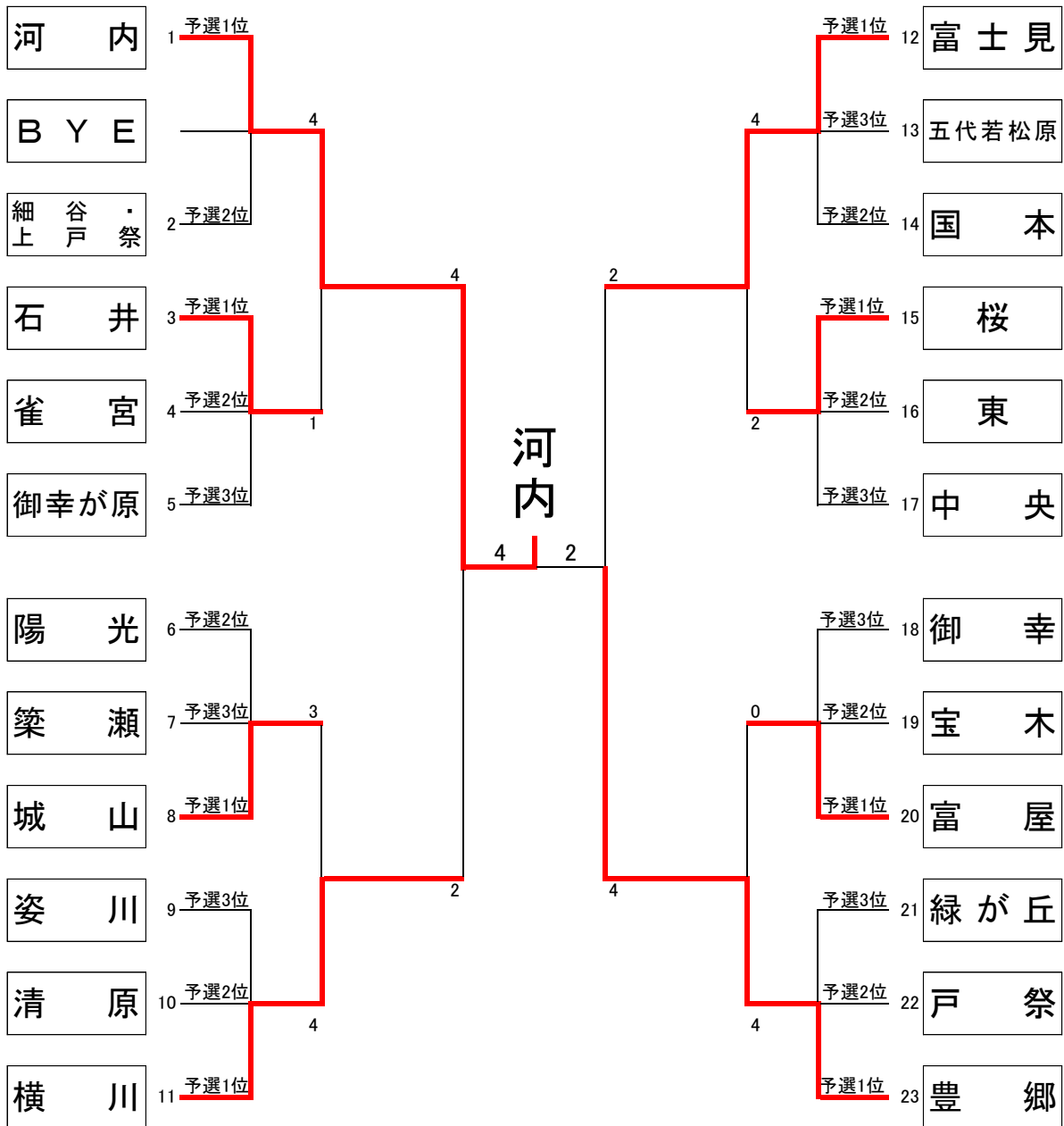

第56回宇都宮市民スポーツ大会 バドミントン

10月14日(日) 清原体育館(開館8時00分)

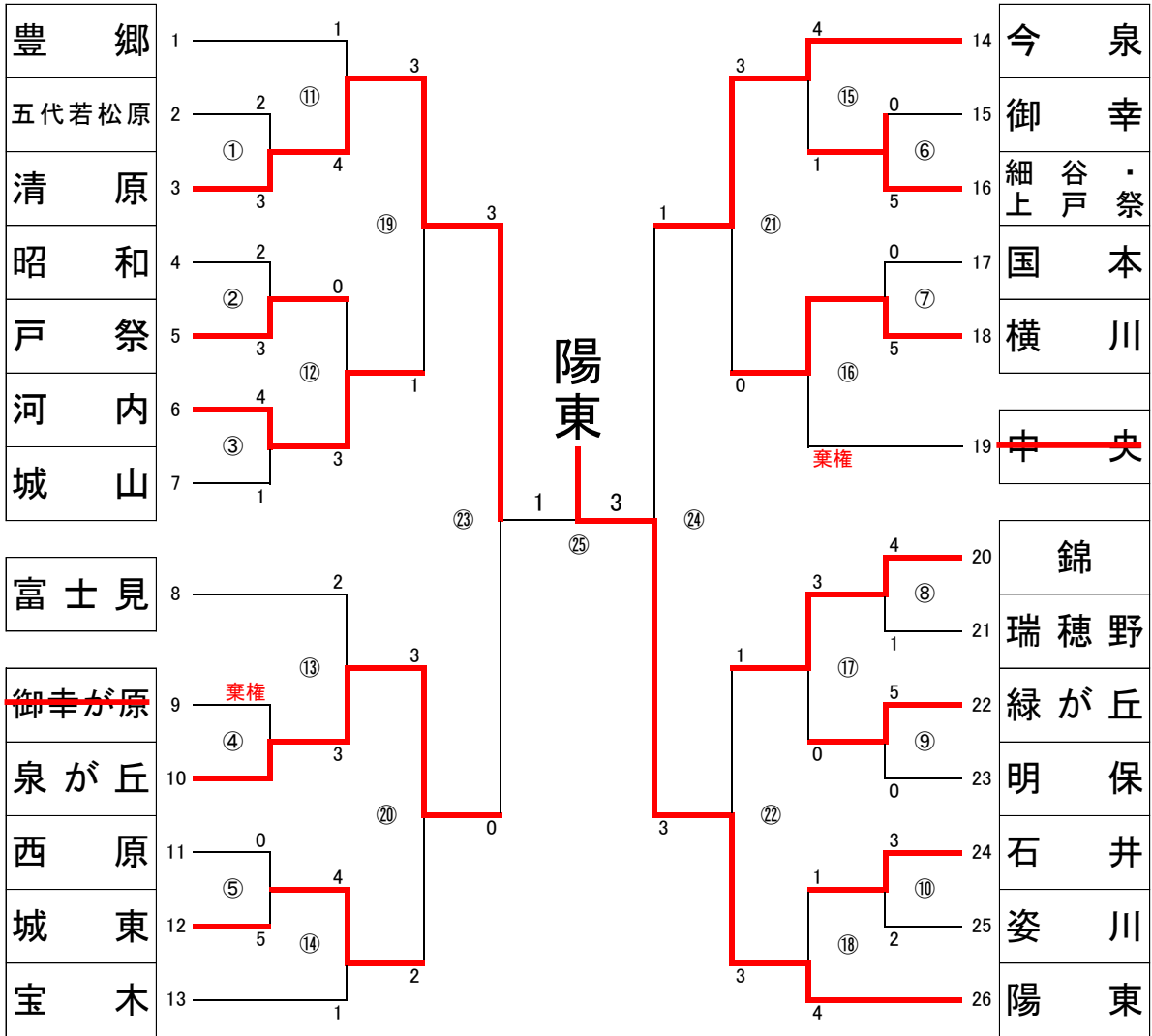

第56回宇都宮市民スポーツ大会 ソフトボール(壮年男子)

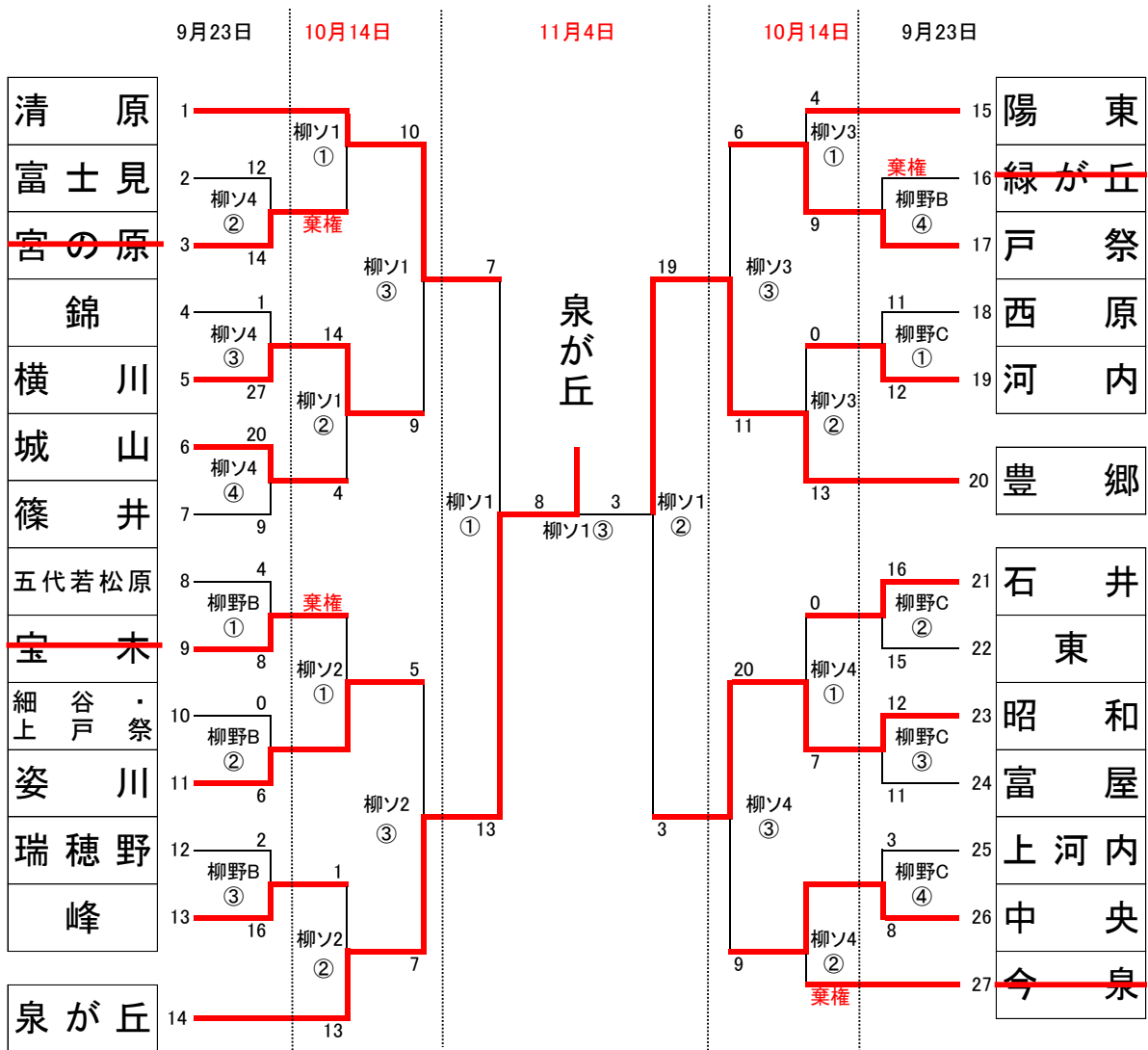

■9月23日(日)

柳田緑地ソフトボール場 4

柳田緑地野球場B・C

① 9:00

■10月14日(日)

柳田緑地ソフトボール場 1・2・3・4

② 10:30

■11月4日(日)

柳田緑地ソフトボール場 1

③ 12:00

④ 13:30

第56回宇都宮市民スポーツ大会 ソフトボール(実年男子)

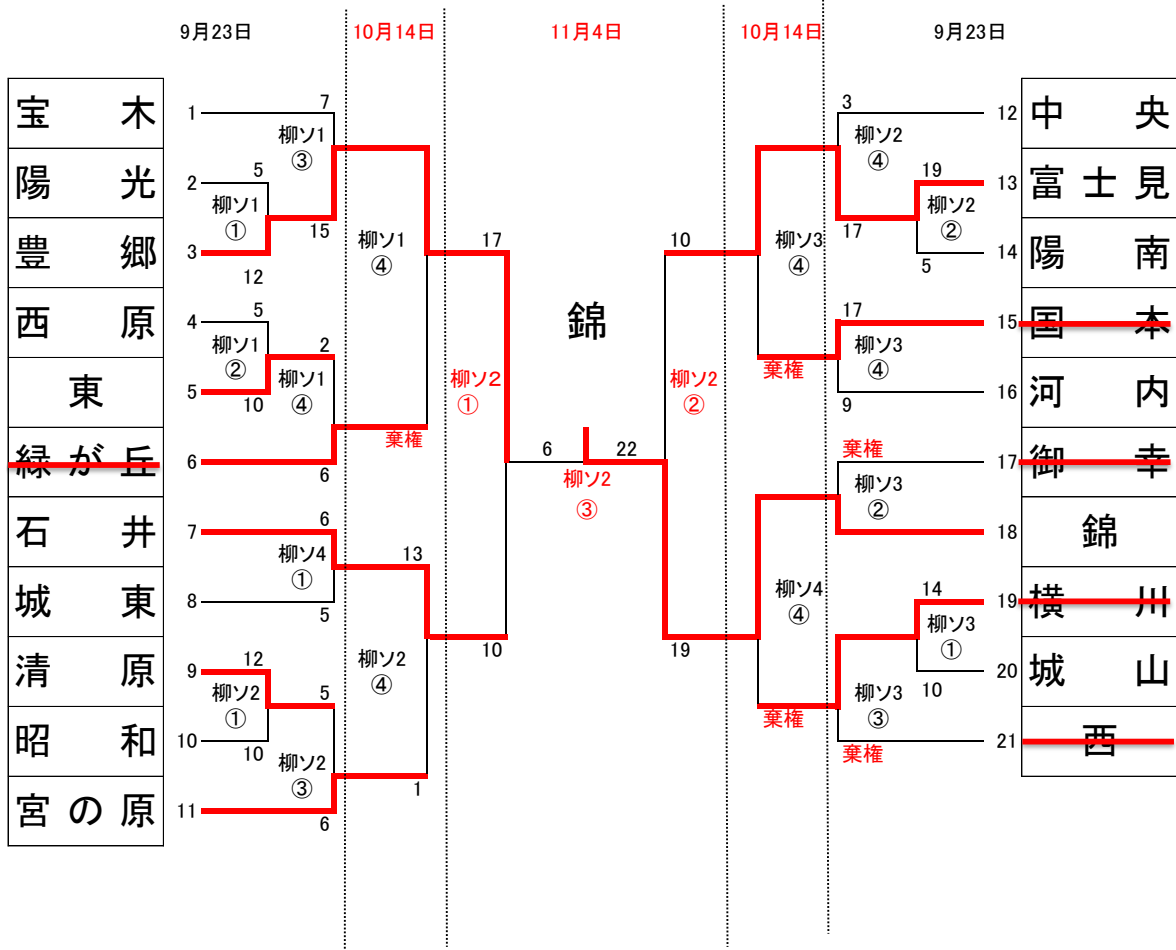

■9月23日(日)
柳田緑地ソフトボール場 1・2・3・4

■10月14日(日)
柳田緑地ソフトボール場 1・2・3・4

■11月4日(日)
柳田緑地ソフトボール場 2

① 9:00

② 10:30

③ 12:00

④ 13:30

第56回宇都宮市民スポーツ大会 ソフトボール(女子)

10月14日(日)

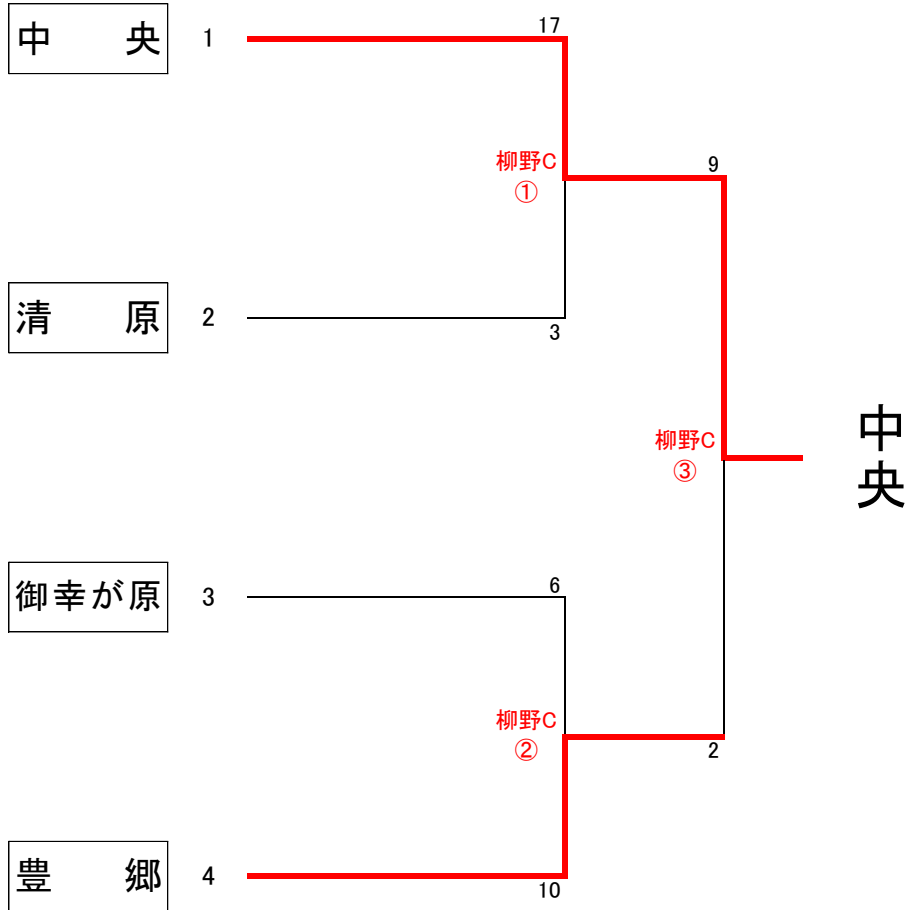

■ 10月14日(日)

柳田緑地野球場 C

① 9:00

② 10:30

□ 11月4日(日)は予備日

柳田緑地ソフトボール場 4

③ 12:00

第56回宇都宮市民スポーツ大会 サッカー

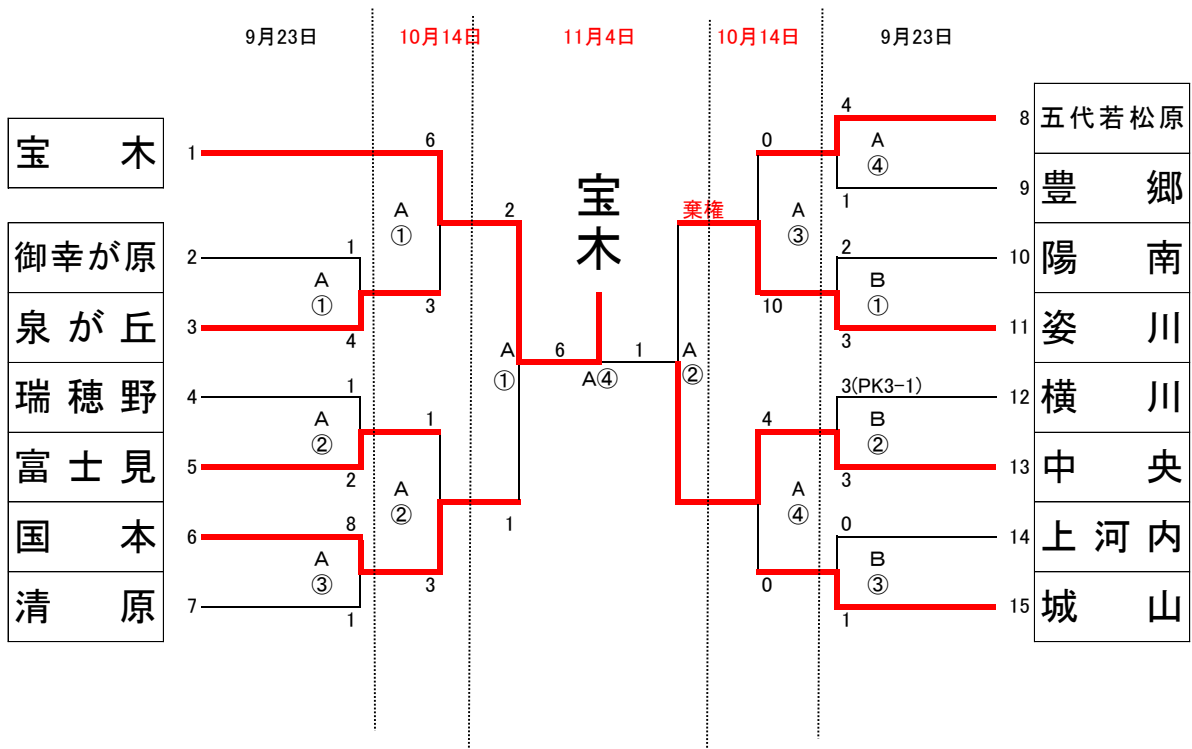

■9月23日(日)

栃木SC宇都宮フィールド(市サッカー場) A
柳田緑地サッカー場 B

① 9:30

■10月14日(日)

栃木SC宇都宮フィールド(市サッカー場) A

② 10:50

③ 12:10

④ 13:30

■11月4日(日)

栃木SC宇都宮フィールド(市サッカー場) A

第56回 宇都宮市民スポーツ大会

ゲートボール

10月14日 河内総合福祉センター

【決勝トーナメント】

宝木

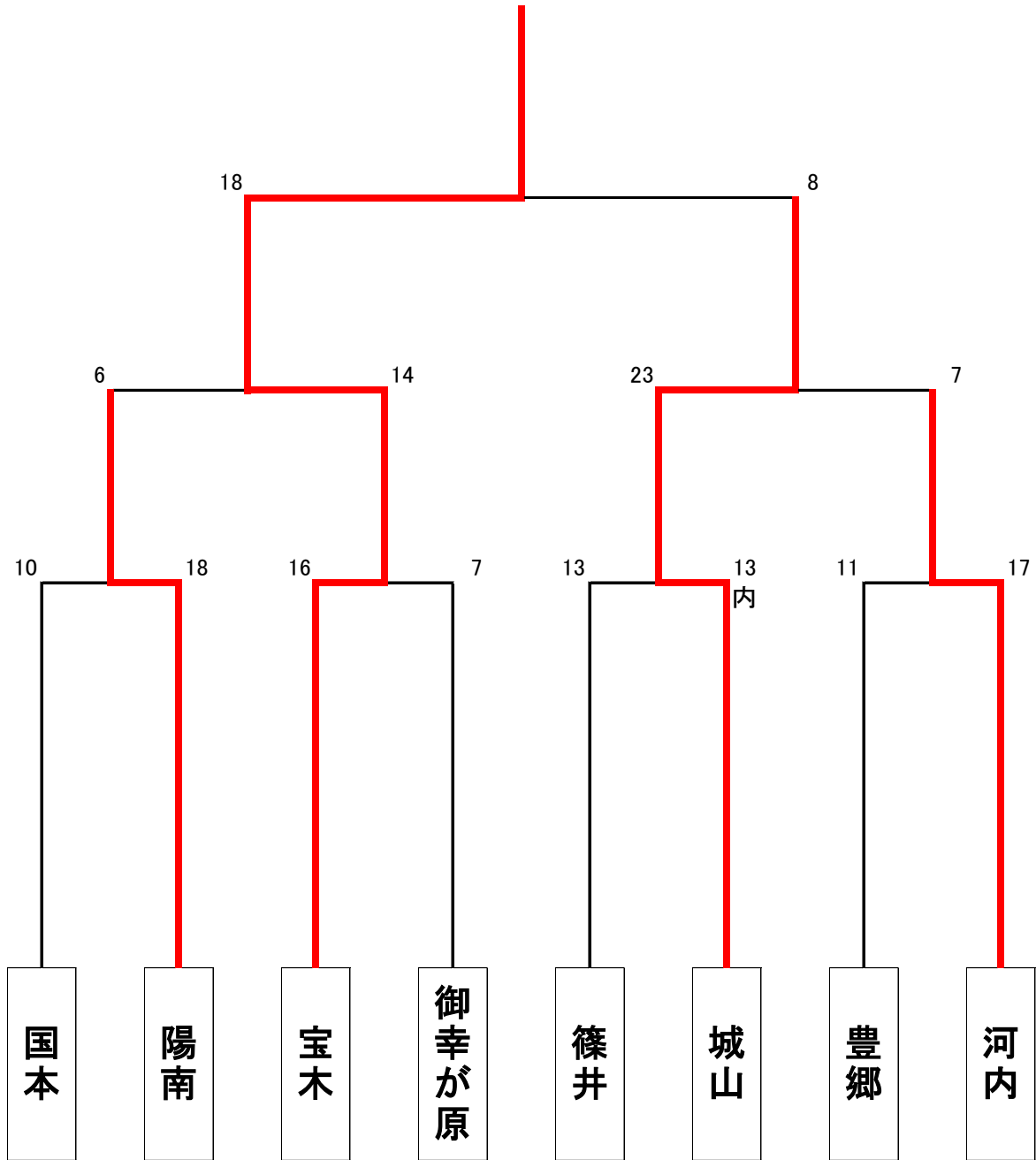

第56回宇都宮市民スポーツ大会

グラウンド・ゴルフ 59 歳以下

■10月14日(日)

屋板運動場(多目的運動場)

| No. | 地区名 | ゲームスコア | 1打数 | 年齢 | 順位 |
|-----|-------|--------|-----|-----|-----|
| 1 | 横川 | 475 | 1 | 424 | 優勝 |
| 2 | 豊郷 | 476 | 1 | 427 | 準優勝 |
| 3 | 五代若松原 | 483 | 2 | 402 | 3位 |
| 4 | 姿川 | 485 | 2 | 427 | 4位 |
| 5 | 清原 | 496 | 2 | 390 | 5位 |
| 6 | 石井 | 500 | 2 | 422 | 6位 |
| 7 | 泉が丘 | 521 | 2 | 324 | 7位 |
| 8 | 中央 | — | — | — | 棄権 |

第56回宇都宮市民スポーツ大会

グラウンド・ゴルフ 60歳以上

■10月14日(日)屋板運動場(多目的運動場)

| No. | 地区名 | ゲームスコア | 1打数 | 年齢 | 順位 |
|-----|--------|--------|-----|-----|-----|
| 1 | 河内 | 415 | 7 | 543 | 優勝 |
| 2 | 陽光 | 416 | 6 | 559 | 準優勝 |
| 3 | 御幸が原 | 424 | 5 | 564 | 3位 |
| 4 | 雀宮 | 430 | 3 | 545 | 4位 |
| 5 | 陽南 | 434 | 5 | 562 | 5位 |
| 6 | 泉が丘 | 438 | 3 | 561 | 6位 |
| 7 | 横川 | 440 | 3 | 555 | 7位 |
| 8 | 城山 | 441 | 4 | 562 | 8位 |
| 9 | 姿川 | 443 | 2 | 525 | 9位 |
| 10 | 篠井 | 444 | 4 | 558 | 10位 |
| 11 | 清原 | 446 | 4 | 559 | 11位 |
| 12 | 五代若松原 | 446 | 4 | 534 | 12位 |
| 13 | 今泉 | 453 | 4 | 532 | 13位 |
| 14 | 御幸 | 454 | 6 | 561 | 14位 |
| 15 | 細谷・上戸祭 | 454 | 3 | 553 | 15位 |
| 16 | 国本 | 454 | 1 | 531 | 16位 |
| 17 | 豊郷 | 457 | 4 | 553 | 17位 |
| 18 | 緑が丘 | 460 | 2 | 557 | 18位 |
| 19 | 昭和 | 465 | 4 | 507 | 19位 |
| 20 | 峰 | 468 | 2 | 535 | 20位 |
| 21 | 瑞穂野 | 471 | 0 | 561 | 21位 |
| 22 | 錦 | 473 | 0 | 577 | 22位 |
| 23 | 桜 | 474 | 3 | 585 | 23位 |
| 24 | 富屋 | 475 | 3 | 564 | 24位 |
| 25 | 上河内 | 477 | 3 | 549 | 25位 |
| 26 | 戸祭 | 478 | 3 | 534 | 26位 |
| 27 | 石井 | 487 | 3 | 543 | 27位 |
| 28 | 明保 | 487 | 2 | 570 | 28位 |
| 29 | 宮の原 | 488 | 2 | 541 | 29位 |
| 30 | 富士見 | 493 | 1 | 538 | 30位 |
| 31 | 中央 | — | — | — | 棄権 |

第56回宇都宮市民スポーツ大会

ゴルフ

■9月29日(土)

宇都宮カントリークラブ

| 順位 | 地区名 | ネット | ベスト3名 |
|-----|--------|-------|--------------|
| 優勝 | 瑞穂野 | 214.2 | 高橋・高野・坂井 |
| 準優勝 | 清原 | 216.8 | 大登・浅野・福岡 |
| 3 | 五代若松原 | 217.6 | 福田・小屋松・千葉(寛) |
| 4 | 平石 | 218.2 | 田崎・水沼(侑)・高橋 |
| 5 | 細谷・上戸祭 | 218.6 | 高橋(扶)・林・濱野 |
| 6 | 明保 | 218.8 | 中村・石崎・山口 |
| 7 | 峰 | 219.2 | 高橋(利)・手塚・松井 |
| 8 | 宝木 | 219.2 | 大野・阿部(英)・鈴木 |
| 9 | 戸祭 | 219.2 | 森部・水沼・近藤(将) |
| 10 | 中央 | 220.0 | 見目・田村・渡部 |
| 11 | 緑が丘 | 220.4 | 栗原・福田・大垣 |
| 12 | 横川 | 222.4 | 高野・藤崎・平野 |
| 13 | 城山 | 223.4 | 田中・小林・大柿 |
| 14 | 豊郷 | 226.2 | 星・大塚・中山 |
| 15 | 上河内 | 226.6 | 大塚・黒子・野澤 |
| 16 | 石井 | 228.2 | 斉藤・菊池(貴)・山崎 |
| 17 | 泉が丘 | 229.2 | 北條・森永・清水 |

(北中・中南・南北コース 新ペリア方式 ベスト3計)