

# 第55回宇都宮市民スポーツ大会 軟式野球

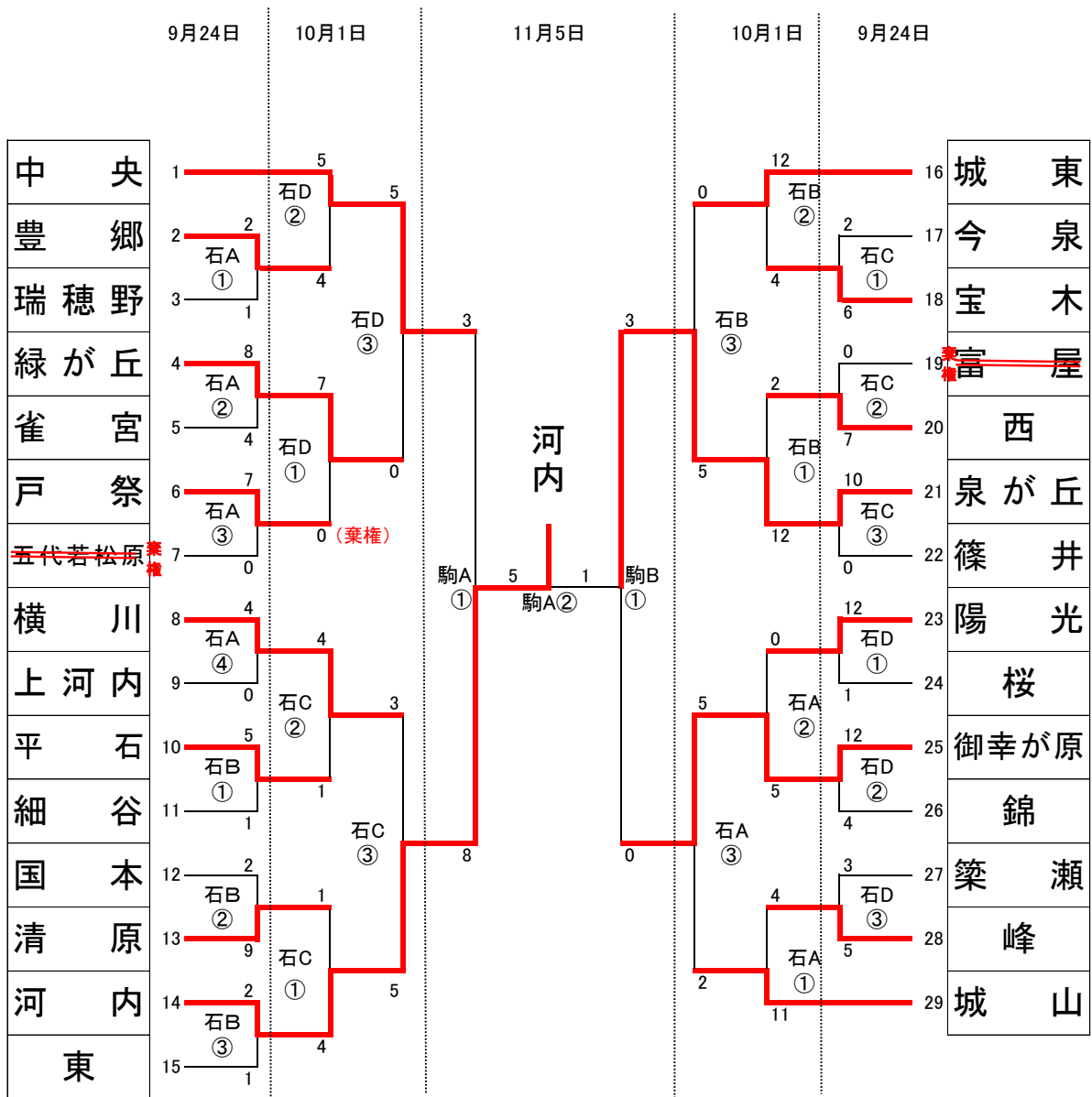

■9月24日(日)  
石井緑地野球場A・B・C・D

① 9:00

■10月1日(日)  
石井緑地野球場A・B・C・D

② 10:30

■10月29日(日)  
駒生運動公園野球場

③ 12:00

④ 13:30

□10月29日(日)の予備日は  
石井緑地野球場A・B・C・D

□11月5日(日)の予備日は  
駒生運動公園野球場A・B

# 第55回宇都宮市民スポーツ大会 ソフトテニス種目

期日：平成29年9月24日(日)

(予備日 10月1日(日))

場所：屋板運動場テニスコート

(No.2・3 コート)

番号	チーム名	1	2	3	勝率	差	リーグ順位	総合順位
1	豊郷		⑤	④	2/2		1	1位(8)
2	桜	0		2	0/2		3	(2)
3	錦	1	③		1/2		2	(3)

(No.4・5 コート)

番号	チーム名	4	5	6	勝率	差	リーグ順位	総合順位
4	陽南		0	1	0/2		3	(2)
5	清原	⑤		2	1/2		2	(3)
6	河内	④	⑤		2/2		1	3位(5)

(No.6・7 コート)

番号	チーム名	7	8	9	勝率	差	リーグ順位	総合順位
7	姿川		④	④	2/2		1	5位(4)
8	泉が丘	1		2	0/2		3	(2)
9	平石	1	③		1/2		2	(3)

(No.8・9 コート)

番号	チーム名	10	11	12	勝率	差	リーグ順位	総合順位
10	横川			④	1/1		1	5位(4)
11	<del>細谷</del> 栗棟							
12	御幸が原	1			0/1		2	(3)

(No.8・9 コート)

番号	チーム名	13	14	15	勝率	差	リーグ順位	総合順位
13	緑が丘			1	0/1		2	(3)
14	<del>陽光</del> 栗棟							
15	国本	④			1/1		1	2位(6)

(No.10・11・12 コート)

番号	チーム名	16	17	18	19	勝率	差	リーグ順位	総合順位
16	雀宮		2		③	1/2		2	(3)
17	石井	③			③	2/2		1	3位(5)
18	<del>明保</del> 栗棟								
19	宝木	2	2			0/2		3	(2)

③

③

③

0

2

1

③

③

1

2

準決勝

決勝

豊郷

※( )内は、得点。

# 第55回 宇都宮市民スポーツ大会 バレーボール(男子)

(決勝トーナメント戦) 10月1日(日) 優勝 清原 準優勝 姿川 第三位 豊西 郷原

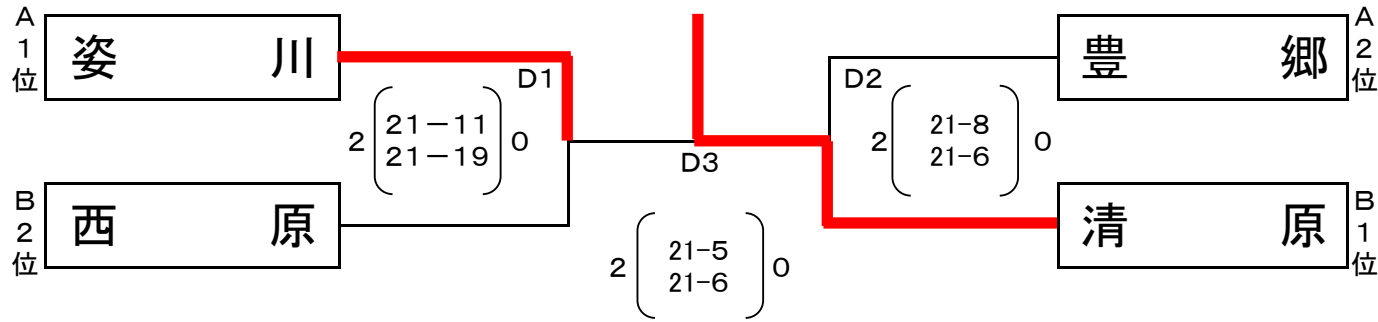

(予選リンク戦) 9月24日(日)

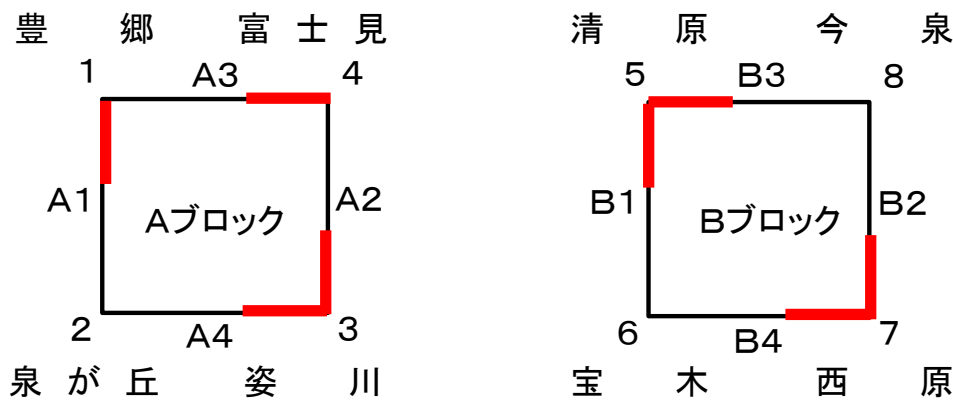

Aブロック		豊郷	泉が丘	姿川	富士見	勝数	セット率	得点率	順位
1	豊郷	○	○ (21-2, 21-5) 0	○	● (16-21, 11-21) 2	1	1 / 2	1.408 / 69 / 49	2
2	泉が丘	● (2-21, 5-21) 2	○	● (0-21, 0-21) 2	○	0	0 / 4	0.083 / 7 / 84	4
3	姿川	○	○ (21-0, 21-0) 0	○	○ (21-10, 21-16) 0	2	* / 4 / 0	3.231 / 84 / 26	1
4	富士見	○ (21-16, 21-11) 0	○	● (10-21, 16-21) 2	○	1	1 / 2	0.986 / 68 / 69	3

Bブロック		清原	宝木	西原	今泉	勝数	セット率	得点率	順位
5	清原	○	○ (21-11, 21-7) 0	○	○ (21-3, 21-5) 0	2	* / 4 / 0	3.231 / 84 / 26	1
6	宝木	● (11-21, 7-21) 2	○	● (15-21, 22-24) 2	○	0	0 / 4	0.632 / 55 / 87	4
7	西原	○	○ (21-15, 24-22) 0	○	○ (21-19, 17-21, 21-19) 1	2	4 / 4 / 1	1.083 / 104 / 96	2
8	今泉	○ (3-21, 5-21) 2	○	● (19-21, 21-17, 19-21) 2	○	0	0.25 / 1 / 4	0.663 / 67 / 101	3

9月24日(日) 清原体育館 主競技場 A・B  
10月1日(日) 清原体育館 副競技場 D

# 第55回宇都宮市民スポーツ大会 バレーボール(女子)

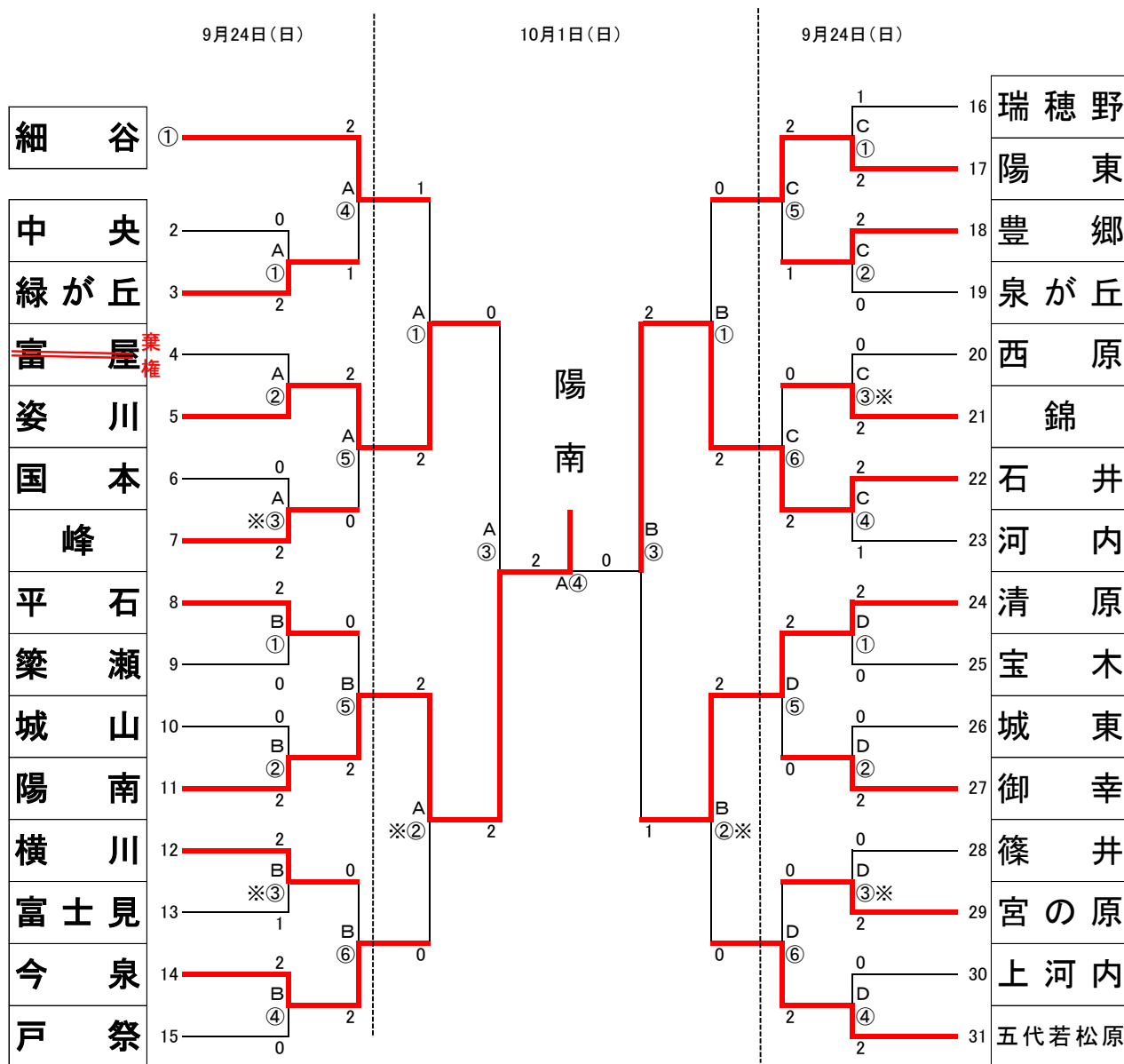

9月24日(日) 市体育館

主競技場 A・B・C

副競技場 D

10月1日(日) 清原体育館

主競技場 A・B

※ 1番くじを引いたチームが選手宣誓を行う。

第1試合の審判は第3試合のチームが行う。

# 第55回宇都宮市民スポーツ大会 卓 球

10月29日(日) 雀宮体育館

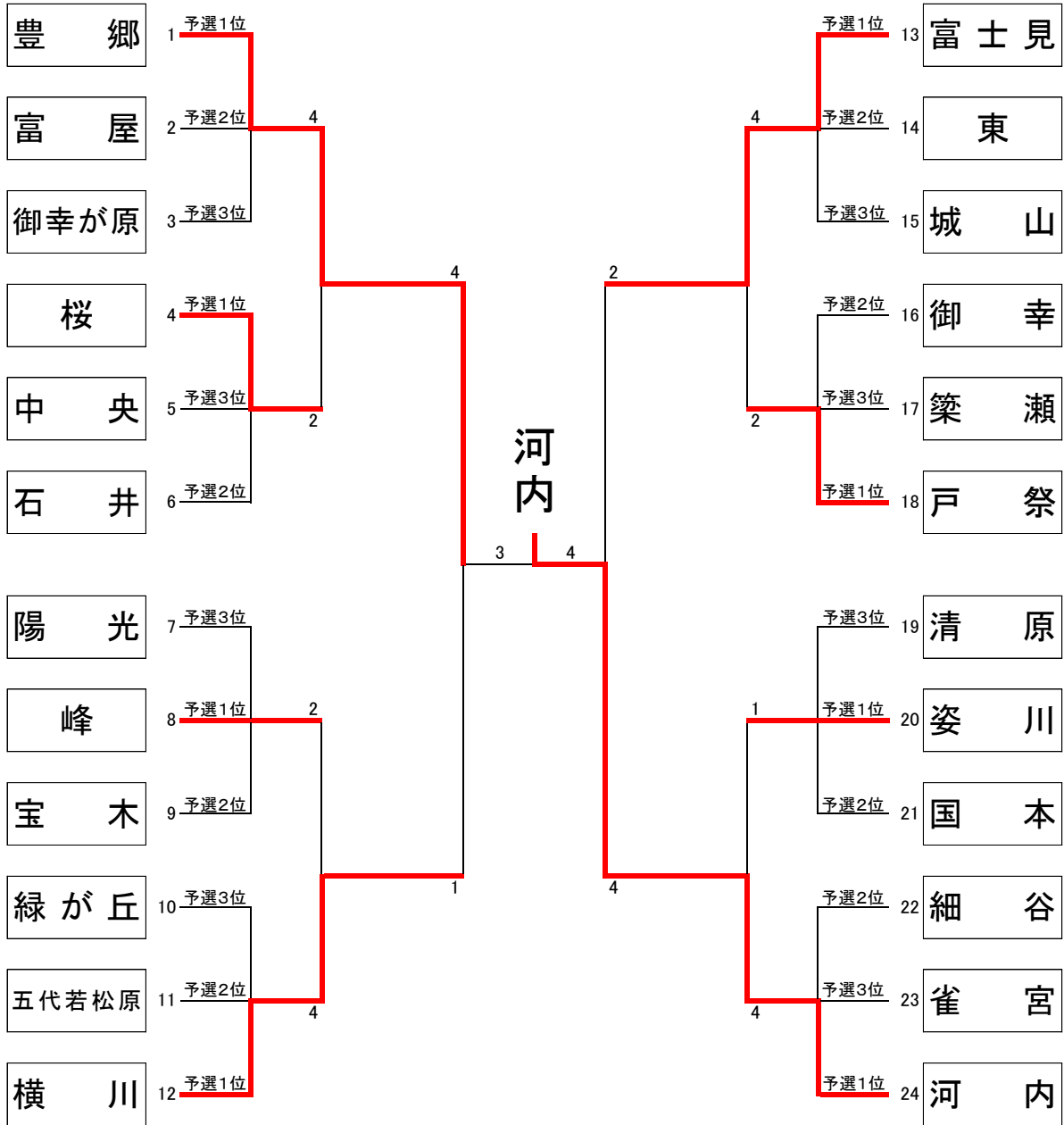

# 第55回宇都宮市民スポーツ大会 弓 道

10月15日(日)宇都宮市弓道場

(予選立順)

立順	予選 順位	地 区 名	立順	予選 順位	地 区 名
1	棄権	<del>明保</del>	11	14	雀 宮
2	13	緑が丘	12	7	国 本
3	2	石 井	13	11	清 原
4	16	姿 川	14	15	昭 和
5	9	横 川	15	12	河 内
6	5	豊 郷	16	17	泉が丘
7	3	城 山	17	8	戸 祭
8	6	富士見	18	4	東
9	10	桜			
10	1	宝 木			

(決勝トーナメント)

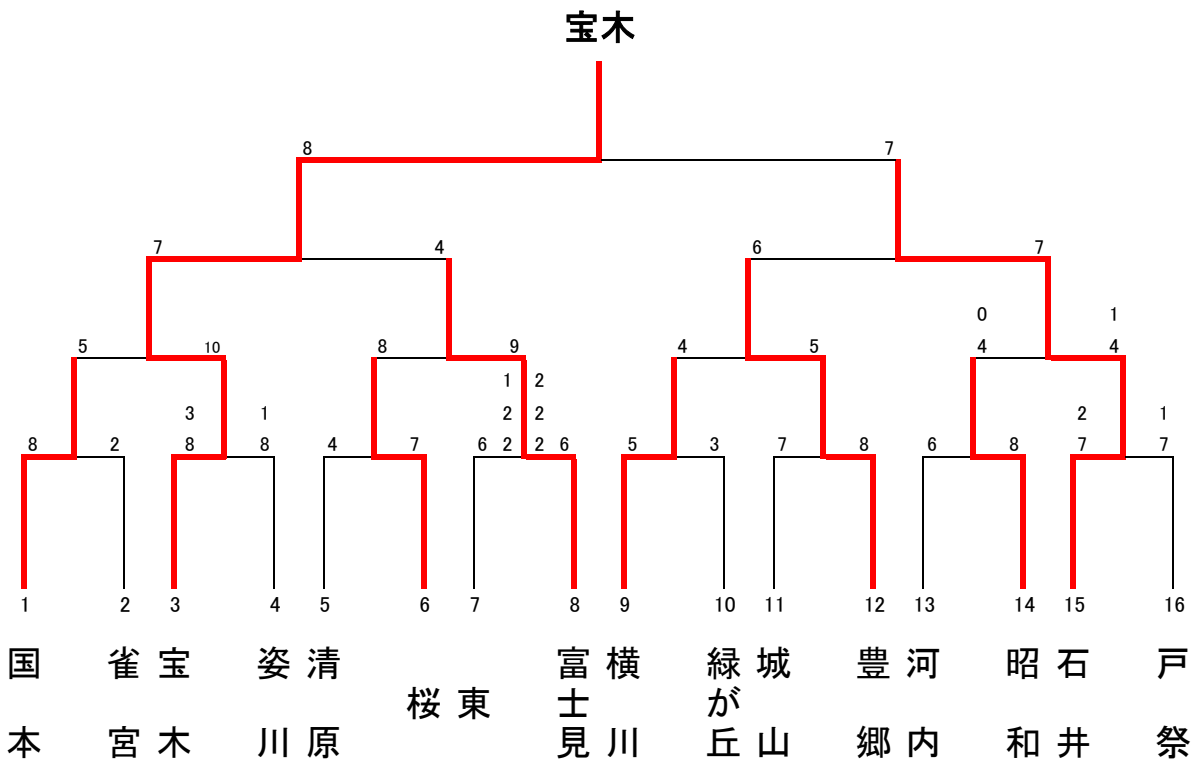

# 第55回宇都宮市民スポーツ大会 柔道

10月1日(日) 河内体育館

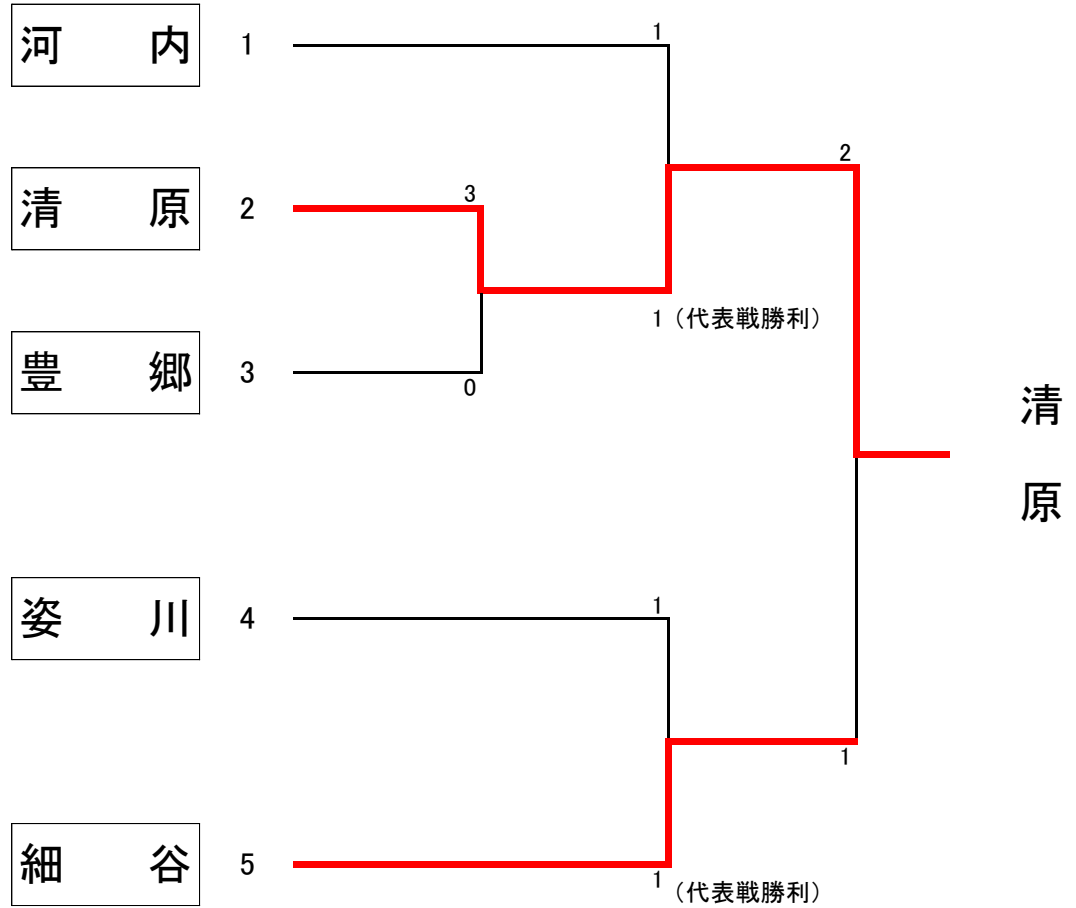

# 第55回宇都宮市民スポーツ大会 剣道

富士見

9月24日(日) 市体育館 武道場

午前9時集合  
午前9時30分 開始式  
開始式終了後試合開始

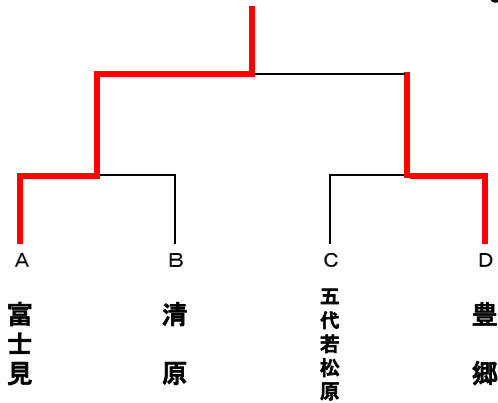

Aグループ		西原	富士見	城山	順位	勝利数	本数
1	西原		△1/0	○3/1	2	1	4
2	富士見	○4/2		○9/5	1	7	13
3	城山	△2/1	△1/0		3	1	3

Bグループ		清原	国本	陽光	<del>陽南</del>	順位	勝利数	本数
4	清原		○6/3	○3/2		1	5	9
5	国本	△2/1		△0/0		3	1	2
6	陽光	△2/1	○10/5			2	6	12
7	<del>陽南</del>	<small>棄権</small>						

Cグループ		姿川	五代若松原	緑が丘	順位	勝利数	本数
8	姿川		△1/0	△3/1	3	1	4
9	五代若松原	○7/4		○5/2	1	6	12
10	緑が丘	○5/3	△1/0		2	3	6

Dグループ		横川	泉が丘	豊郷	河内	順位	勝利数	本数
11	横川		○3/2	△1/0	△3/1	3	3	7
12	泉が丘	△2/1		△2/0	○6/2	2	3	10
13	豊郷	○7/5	○9/5		○6/4	1	14	22
14	河内	△3/1	△2/0	△2/1		4	2	7



# 第55回宇都宮市民スポーツ大会 バドミントン

10月29日(日) 市体育館

